

THULE®

SWEDEN

- | | | | |
|------------|-----------------------------|------------|--------------------------|
| GB | Fitting instructions | SK | Návod na montáž |
| D | Montageanleitung | SLO | Navodila za pritrjevanje |
| F | Instructions de montage | HR | Uputa za sastavljanje |
| NL | Montage-instructies | HU | A felszerelés módja |
| I | Istruzioni per il montaggio | GR | Οδηγίες συναρμολόγησης |
| E | Instrucciones de montaje | TR | Montaj talimatları |
| PT | Instruções de Montagem | 中文 | 安裝說明 |
| S | Monteringsanvisning | 日本語 | 取扱(取付)説明書 |
| FIN | Asennusohje | 한국어 | 장착 지침 |
| EST | Paigaldusjuhend | ไทย | คำแนะนำการติดตั้ง |
| LAT | Stiprināšanas instrukcija | | |
| LIT | Pritvirtinimo instrukcijos | | |
| PL | Instrukcja montażu | | |
| RU | Инструкции по установке | | |
| CZ | Návod na montáž | | |

973-24

973241

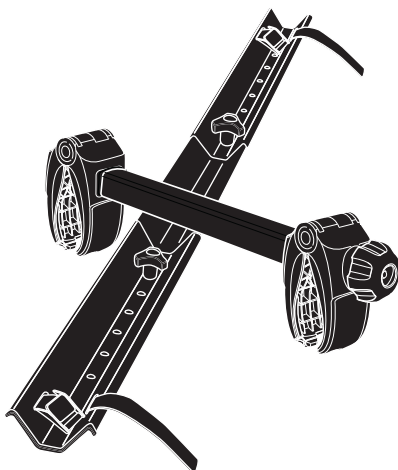

Follow me...

THULE

- GB Security regulations
- D Sicherheits-Vorschriften
- F instructions importantes
- NL veiligheidsvoorschriften
- I Norme di sicurezza
- E Instrucciones importantes
- PT Normas de segurança
- S Säkerhetsföreskrifter
- FIN Turvallisuusohjeet
- EST Ohutusnõuanded
- LAT Drošības noteikumi
- LIT Saugumo sąlygos
- PL Wytyczne dotyczące bezpieczeństwa
- RU Инструкция по безопасности
- CZ Návod na montáž
- SK Bezpečnostné pokyny
- SLO Varnostni priročnik
- HR Pravila sigurnosti
- HU Biztonsági előírások
- GR Κανονισμοί Ασφαλείας
- TR Güvenlik kuralları
- ⊗ 2 2 2 2
- ⊗ 2 2 2 2
- ⊗ 2 2 2 2
- ⊗ 2 2 2 2

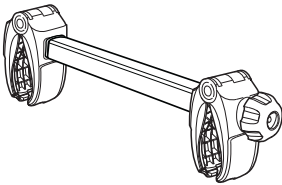
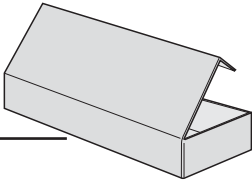
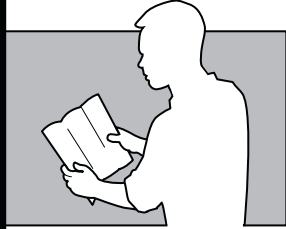

x1



x2



x2



x2

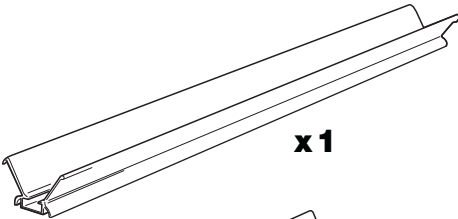

x1



x2

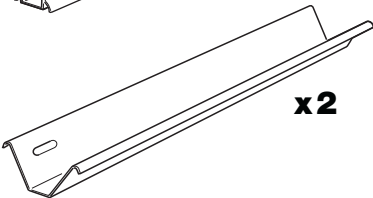

x2



x2



x2

GB Undo all the rails from the frame. Then pull out the outermost part of the frame so that two holes become visible on each side.

D Alle Schienen am Rahmenbügel lösen. Dann den Bügel-Außenteil soweit herausziehen, daß auf beiden Seiten zwei Löcher sichtbar sind.

F Démontez toutes les barres de l'étrier-support, puis sortez l'extrémité de l'étrier jusqu'à ce que deux trous apparaissent de chaque côté.

NL Haal alle goten van de framestang af. Trek vervolgens het buitenste deel van de stang naar voren, zodat er aan elke kant twee gaten zichtbaar worden.

I Svitare tutti i rail dal telaio. Estrarre quindi la parte più esterna del telaio in modo che siano visibili due fori su ogni lato.

E Suelte todos los railes del bastidor. Desplace luego hacia fuera la parte más externa del bastidor de modo que queden visibles dos agujeros en cada lado.

PT Remover todos os trilhos da estrutura. Retirar depois a parte mais distante da estrutura para que os dois furos fiquem visíveis em cada lado.

S Lossa samtliga skenor från ramstången. Dra sedan ut ytterdelen av stången så att två hål blir synliga på vardera sida.

FIN Irrota kaikki kiskot rungosta. Vedä sitten rungon ulko-osaa ulospäin kunnes kummallakin puolella näkyy kaksi reikää.

EST Eemaldage kõik rööpad raamilt. Seejärel tõmmake raami kõige välimise osa väljapoole nii, et kumalgi küljel saaks nähtavaks kaks auku.

LAT Noņemiet no karkasa visus stieņus. Pēc tam pavelciet uz āru tālāko karkasa daļu, lai katrā pusē būtu redzami divi caurumi.

LIT Nuimkite visus bėgius nuo rėmo. Tuomet patraukite išorinį rėmo dalį taip, kad abiejose pusėse būtų matomos dvi skylės.

PL Zdejmij szyny z ramy. Następnie wyciągnij najbardziej wysunięte na zewnątrz części ramy, tak aby po każdej stronie było widać dwa otwory.

RU Снимите с рамы все перекладины. Затем вытяните самую дальнюю часть рамы, что два отверстия с каждой стороны стали видны.

CZ Demontujte z rámu všechny kolejničky, pak vytáhněte vnější část rámu tak, aby byly na obou stranách vidět dva otvory.

SK Demontujte všetky koľajničky z rámu. Potom vytiahnite vonkajšiu časť rámu, aby boli na každej strane viditeľné dve diery.

SLO Snemite vse aluminjaste žlebove. Odvijte oba vijaka na osnovi. Izvlecite osnovo, tako da postanejo notranje luknje vidne.

HR Odvojite sve šipke od okvira. Zatim izvucite krajnji dio okvira tako da se na svakoj strani vide po dvije rupe.

HU Szereljen le a keretről minden sánt. Ezután a legszélső sánt távolítsa el a keretről úgy, hogy mindkét oldalán két urat váljon láthatóvá.

GR Αφαιρέστε όλες τις ράγες από το πλαίσιο. Έπειτα, τραβήξτε έξω το εξωτερικό κομμάτι του πλαισίου ώστε να είναι ορατές δύο τρύπες σε κάθε πλευρά.

TR Şasiden bütün rayları çıkartın. Her iki tarafta iki delik görünecek şekilde çerçevenin en dış kısmını çekerek çıkartın.

中文 从框架上拆下所有梁。然后拉出框架上最外面的零件，这样在每条边上都能看到两个孔。

日本語 すべてのレールをフレームから除外してください。次に、各側にある2つの穴が見えるように、フレームの最も外側の部分を引き抜いてください。

한국어 프레임에서 모든 레일을 분리하십시오. 그런 다음 프레임의 가장 바깥쪽 부분을 잡아 당겨 양쪽 끝의 두 구멍이 보이도록 하십시오.

ไทย ถอดราวทั้งหมดออกจากโครง จากนั้นดึงส่วนนอกสุดของโครงออกเพื่อให้เห็นรูสองรูที่แต่ละข้าง

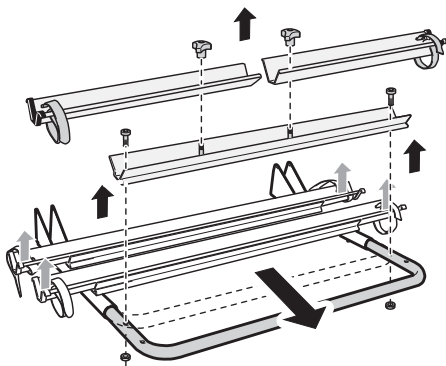

2

GB Fit the T-track screws in the aluminum rail before fitting the rail to the frame.

D Die T-Schrauben vor Anbau der Aluminiumschiene am Rahmenbügel in die Schiene einführen.

F Mettre en place les vis pour rainure en T sur la barre en aluminium avant de monter celle-ci sur l'étrier-support.

NL Monteer de t-railschroeven in de aluminium goot voordat u de goot op de framestang monteert.

I Montare le viti della guida a T nel rail in alluminio prima di montare il rail sul telaio.

E Monte en el rail de aluminio los tornillos de la guía en T antes de montar el rail en el bastidor.

PT Encaixar os parafusos em T no trilho de alumínio, antes de montar o trilho na estrutura.

S Montera T-spårsskruvarna i aluminiumskenan, innan du monterar skenan på rambågen.

FIN Asenna T-kiskon ruuvit alumiinikiskoon ennen kuin asennat kiskoon runkoon.

EST Kinnitage T-rajat kruvid alumiiniumrööpasse enne rööpa kinnitamist raami külge.

LAT Ielieciet T veida skrūves alumīnija stienī, pēc tam pievienojiet to karkasam.

LIT Sumontuokite T profilio lovelio varžtus aliuminio bėgyje, prieš montuodami bėgį prie rėmo.

PL Przed zamocowaniem aluminiowej szyny do ramy wsuń do niej śruby w kształcie litery T.

RU Установите винты Т-образного трека в алюминиевую перекладину до установки перекладины на раму.

CZ Šrouby se čtvercovou hlavou zasuňte do hliníkové kolejničky před montáží kolejničky na rám.

SK Skrutky so štvorhrannou hlavou založte do hliníkovej kolajničky pred upevnením kolajničky do rámu.

SLO T vijak vložite v aluminjast žleb preden ga pritrdite na nosilec za kolesa.

HR Prije montiranja nosača na okvir postavite T vijke u aluminijске šipke.

HU A T-ronalú csavarokat helyezze az alumíniumsinbe, mielőtt a sínt a kerethez erősítené.

GR Τοποθετήστε τις βίδες διαδρομής T στην αλουμινένια ράγα πριν να τοποθετήσετε τη ράγα στο πλαίσιο.

TR Rayı şasiye monte etmeden önce T-yol vidalarını alüminyum raya takın.

中文 在铝制梁中安装 T 型轨道螺钉，然后将此梁安装到框架上。

日本語 アルミニウムレールをフレームに取付ける前に、T 字トラックスクリューをレール内に取付けてください。

한국어 프레임에 레일을 장착하기 전에 알루미늄 레일에 T-트랙 나사를 끼우십시오.

ไทย ใส่สกรู T-track ในรางอลูมิเนียมก่อนติดตั้งรางเข้ากับโครง

